

ごみと資源の分け方・出し方

令和6年4月から

電池類を一括収集します

電池類として「有害ごみ」の日に収集するもの

乾電池



小型充電式電池

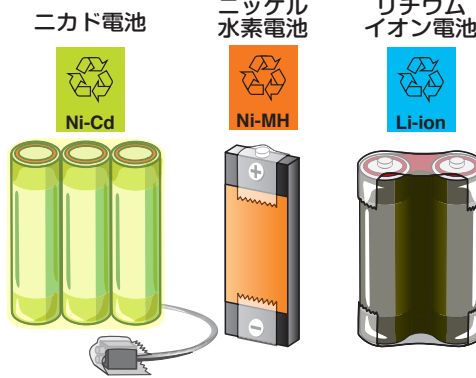

コイン電池

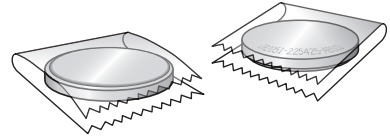

ボタン電池

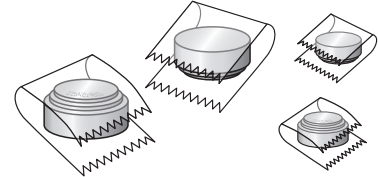

出し方

- ・使い切ってから電極にテープなどを貼り、透明又は半透明袋で出してください。
- ・他のごみと混ぜずに、別の袋で（電池類だけをまとめて）出してください。

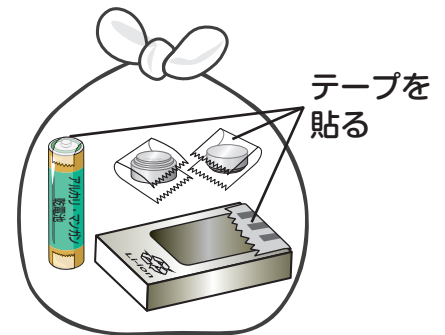

注意点

- ※自動車用バッテリー、オートバイ用バッテリー、電動アシスト自転車のバッテリーなどは対象外です。販売店やリサイクル協力店での処理をお願いします。
- ※構造上電池が外せない小型家電は、「燃やせないごみ」の日に別の袋で出してください。

ごみと資源の分け方・出し方	……P 2 ～ P 9
リサイクルガイドブック (ごみを処理する場合に困ったとき)	……P10 ～ P22
集積所の利用方法	…………… P23
施設への搬入方法	…………… P24

家庭ごみと資源の分別表は、
組合ホームページに掲載しています。
<http://www.hozenkumiai.or.jp/shigen.html>



◎集積所に出せるもの（資源物）

びん・かん類

Bottles & Cans
瓶・罐类

中身を空にして水で洗い、汚れを落としてから出すこと
びんとかんは、同じ袋に一緒に入れてください。

ふたやキャップは、金属製なら燃やせないごみ、プラスチック製なら他プラで出す。



生きびん（ビールびん、一升びんなど）とケースは、返却が可能な販売店へ持ち込むと、引取料をもらえる場合があります。

スプレー缶・カセットガス缶（ヘアースプレー、殺虫剤、燃料用、塗料用など）

収集車や施設の火災事故を防ぐため、最後まで使い切り、火の気がなく風通しのよい屋外で穴をあけてから出すこと（中身が残っていると噴出するおそれがありキケンです。）

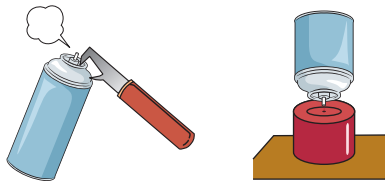

高齢や障がいなどにより穴があけられない場合は、川角リサイクルプラザにお問い合わせください。

よくある間違い

コップ、花びん、油性の強いびん・かん、果実酒用のびん、耐熱ガラス製品（哺乳びん）、一升瓶よりも大きい瓶、一斗缶



燃やせないごみの日に出してください。

袋の基準

- ・市販の45ℓ以内の袋
- ・厚さ0.02mm程度で簡単に破れない袋（以下、同じ基準）



transparent bag
透明袋

※袋が破れるおそれがあるため、びんを多量に入れないでください。

その他容器包装プラスチック(他プラ)

Other plastic containers and packages
其他的塑胶容器及包装

中身を空にして水で洗い、汚れを落としてから出すこと
基本的にはプラマークがついています。



レジ袋やお菓子などの袋



プリンやゼリーなどの容器

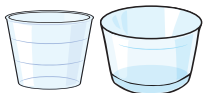

キャップ、ふた類



発泡スチロール・白色トレイや色つきトレイ



その他容器包装プラスチック(他プラ)とは？

商品を購入したときに商品を包んでいたプラスチック系の包装類です。



よくある間違い

タッパー、衣装ケース、おもちゃ、ハンガー、PPバンド、ラップ、粒状形・チップ形緩衝材、在宅用点滴パック・チューブなど、商品として購入したもので、プラマークがついていても汚れや臭いが落ちないものは燃やせるごみです。



大きさによって燃やせるごみ又は燃やせないごみの日に出してください。



transparent bag
透明袋

ペットボトル
Plastic bottles
塑膠瓶

中身を空にして水で洗い、汚れを落としてから出すこと
基本的にはペットマークがついています。



キャップ、ラベルは他プラです。必ず取り外してください。

リングを取る必要はありません。

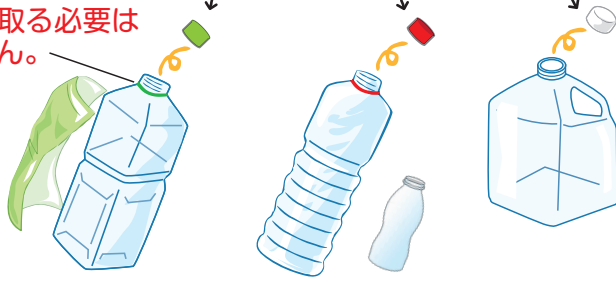

必ず洗う



透明袋
transparent bag
透明袋

紙・布類
Paper, fabric and clothing
紙・布类

雨の日には出さないこと

水で濡れるとリサイクルできないことがあります。

ざつがみ
雑紙

雑誌、本、菓子箱(袋)などの容器
包装紙、紙封筒、名刺など

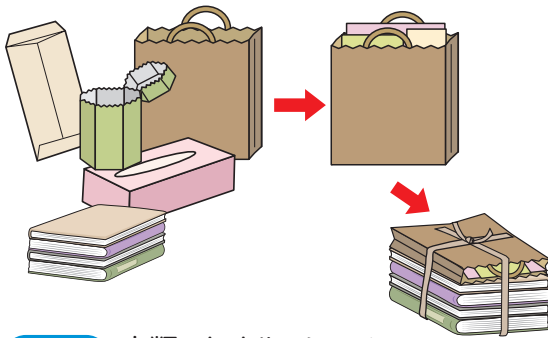

新聞紙

(広告も一緒に)
※盗難を防ぐため
市町名を書く

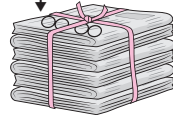

ダンボール

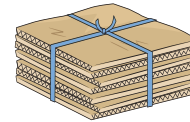

紙パック

切り開いて洗って乾かす
※500ml未満のものやアルミ
コーティングされたものは、
燃やせるごみです。

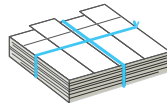

布類

衣類、タオル、シーツ、
毛布など

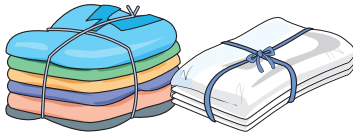

紙と布類をそれぞれ別々の車で回収
しているため、回収時間が異なりま
す。集積所に残っていても新たに出
さないでください。

よくある間違い

シュレッダーごみ、油・食品などで汚れている紙、
線香や洗剤などの臭いの強い紙、感熱紙・感圧紙、
昇華転写紙、金・銀紙、圧着はがき、はく離紙、点
字発行物、写真、ビニールコーティングされている
紙類、汚れている服、下着、靴下、綿入、作業服、
キルティング、羽毛製品、カーテン、ベッドパット、
玄関マット、夏掛けなど

☞燃やせるごみです。40cm以内の大きさに
切ってから出してください。

種類ごとに
十文字に
しばる

※ビニール袋に
入れないでく
ださい。

皆さまのご協力をお願いします。

紙・布類の回収指定業者※は、収集した紙・布類を売却すること
で得られる収益で運営されており、回収量の少ない地域の業者には、
組合が金銭的な支援を行っています。紙・布類は、地域の集積所に
お出してください。

指定業者以外の持ち去り行為は犯罪になります。持ち去り行為を
目撃した時は、110番通報などのご協力をお願いします。

資源回収事業指定業者

() 埼玉西部環境保全組合

※指定業者は、収集車に上記
のようなステッカーを貼っ
ています。

◎集積所に出せるもの（ごみ）

40cm以内のもの プラスチック素材でも資源物にならないものは可燃ごみへ

生ごみ



水をよく切る

紙おむつ



汚物は取り除く

食用油



固めるか布などに染み込ませる
※エンジンオイルなどは出せません。

CD・DVD・BD

(ケース含む)



袋の基準
 ・市販の45ℓ以内の袋
 ・厚さ0.02mm程度で簡単に破れない袋
 (以下、同じ基準)



whitish translucent bag
 白色半透明袋

使い捨てライター



まとめて出さない。
 ※中身は使い切る

枝木・草など

1本の太さ直径**10cm以内**

長さ**40cm以内**

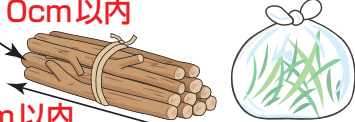

まとめてひもでしばる
 土は取り除く

汚れ・油分の落ちない可燃系の容器

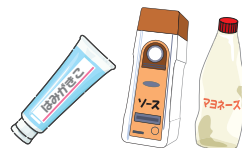

歯みがき粉のチューブ、ソースの容器など

使い捨てカイロ



使用してから出す

ポリバケツ

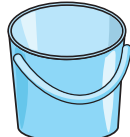

くつ・かばん



点滴パック・チューブ・人工肛門などの在宅医療廃棄物

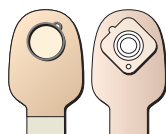
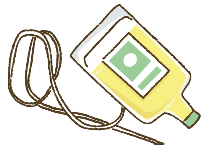

汚物は取り除く

※注射針は医療機関又は調剤薬局に相談してください。

40cm以内に切った可燃系のごみ

ホース、カーテン、玄関マット、すだれなどは、金具類を取り除き、40cm以内に切る



※多量の場合や切れない場合は、直接施設（埼玉西部クリーンセンター）に持ち込んでください。

燃やせるばみ (可燃ばみ)

Burnable garbage
 可燃焼的垃圾

大ききで出す日が異なります

～燃やせるごみについてお問い合わせの多い事例～

燃える素材のもの（プラスチック製品や木製家具など）は、大きさにより出す日が異なります。

長辺が40cm以内のもの

燃やせるごみの日に出す

例

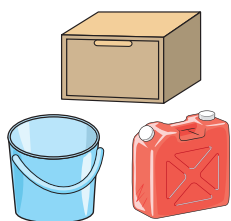

座布団、キッチンマットなどは、40cm以内に切り刻んで出す

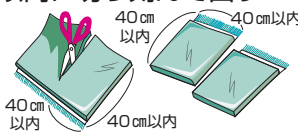

同じポリタンクでも大きさで判断します。

直接持ち込む場合は
 埼玉西部クリーンセンターへ

長辺が40cmを超え80cm以内かつ10kg以内のもの

燃やせないごみの日に出す

例

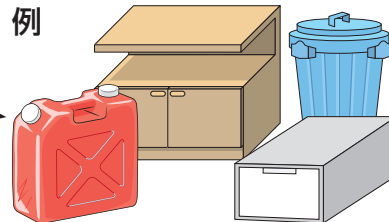

燃やせないごみ (不燃ごみ) Non-burnable garbage 不可燃焼的垃圾

80cm以内かつ10kg以内のもの(40cmを超える可燃ごみを含む)
 油や魚など油性の強いものが入っていた缶は、不燃ごみです。

なべ、やかん類・
 ガラス製品・陶磁器・
 油性の強い缶



中身と
 汚れは
 取り除く



小型家電 (6ページ記載の特定家庭用
 機器とパソコンを除く)

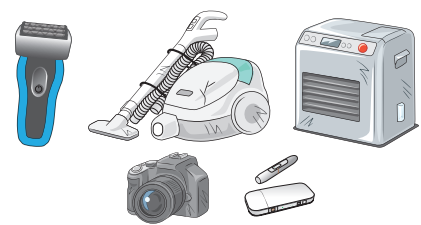

- ・電池は外してください (電池が外せない場合は、外さずに電池を全て使い切ってから出してください。)
- ・燃料は空にしてください。
- ・個人情報は消去してください。



便座



衛生上の問題から
 必ず袋に入れてください。



危険物(刃物・電球) 安全のために、紙に包むか箱に入れてください。

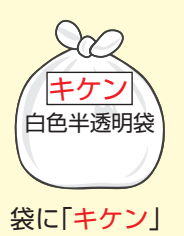

棒状の製品ごみについて 太さ直径10cm以内、長さ180cm以内の棒状のものは、燃やせないごみの日に集積所に出してください。
 傘、バット、釣り竿、空気入れ、スコップ、モップの柄、カメラ用の三脚、ほうき、物干し竿、ゴルフクラブ、スキー板、園芸用の支柱など(枝木類は除く)
 ※180cmを超える場合は、粗大ごみ(6ページ参照)となり集積所に出せません。

有害ごみ Toxic garbage 有害垃圾

電池類は、他のごみと分けて、電池類だけをまとめて出すこと

電池類 乾電池、小型充電式電池、コイン電池、ボタン電池

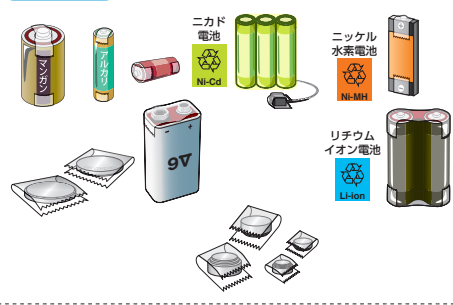

- ・使い切ってから電極にテープなどを貼り絶縁してください。
- ・他のごみと混ぜず、別の袋で出してください。
- ・回収協力店でも引き続き回収しています。
- ※自動車、オートバイ、電動アシスト自転車のバッテリーなどは対象外です。販売店、回収協力店での処理をお願いします。

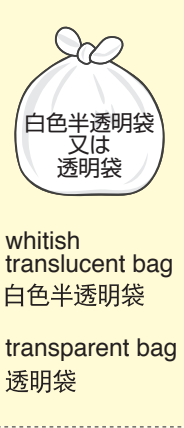

水銀体温計、水銀温度計

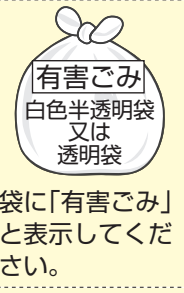
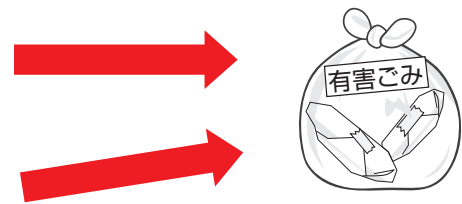
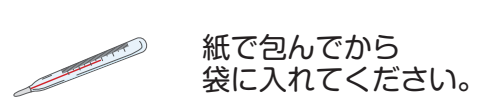

水銀血圧計

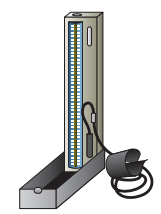

蛍光灯

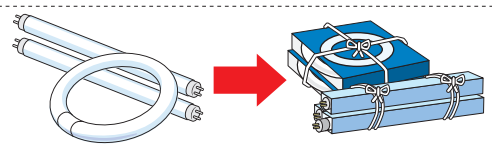

購入時のケースに入れ、割れないようにひもでしぼる

点線で区分けされた種類ごとに、別々の袋に入れて出してください。

◎集積所に出せないもの

長辺の長さが80cmを超えるもの又は重さが10kgを超えるもの
戸別収集を申し込む（8～9ページ参照）か、直接施設に持ち込む（24ページ参照）

粗大ごみ

家具、タンス、(電気)カーペット、ふとんなど

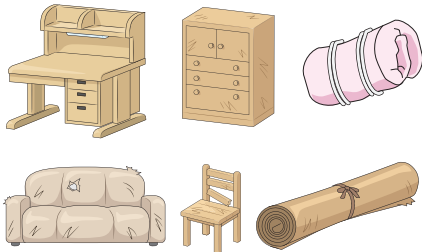

波板など

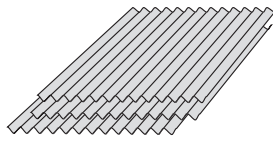

プラスチック製のものは40cm四方以内に切れば燃やせるごみの日に出せます。

自転車、スノーボードなど

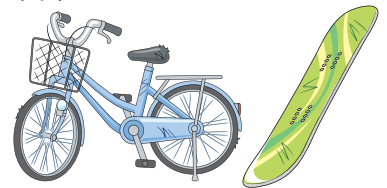

自転車の防犯登録は、解除してください（解除方法は最寄りの警察署に確認）。

木製品、プラスチック製品など可燃系のものは
埼玉西部クリーンセンターへ

金属製品など不燃系のものは
川角リサイクルプラザへ

以下のごみは、組合では処理できません（分解されていても処理できません）

買替え時や取換え時に引き取ってもらうか、販売店、専門業者（10ページ以降参照）に依頼してください。

処理困難物

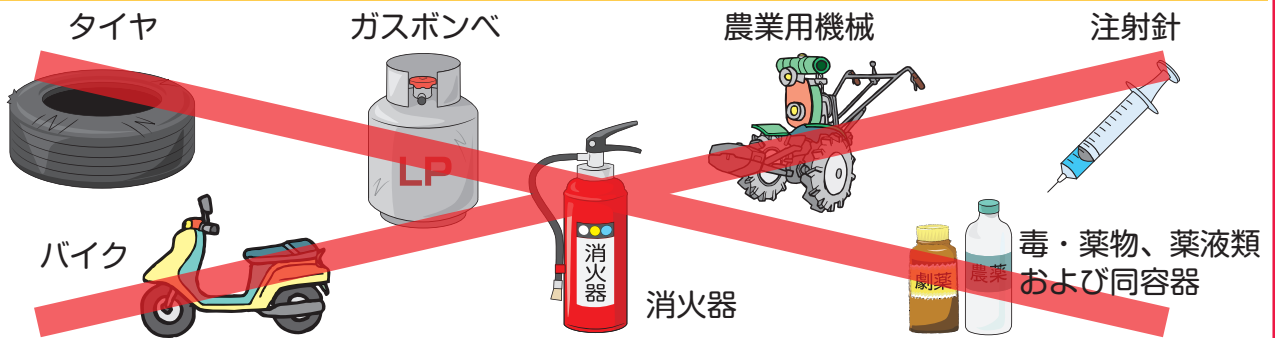

タイヤ、バイク、ガスボンベ、消火器、バッテリー、建築廃材（サッシ、便器、洗面台、浴槽、門扉、木材、ブロックなど）、灰、土砂、耐火金庫、漬物石、ピアノ、動物の死骸・糞尿、注射針、感染性のある医療系廃棄物、廃油（灯油、ガソリンなど）、毒・薬物、薬液類および同容器、自動車部品、フロンが使用されている製品（ウォーターサーバーなど）、農業用機械、農業用ビニールなど

パソコン

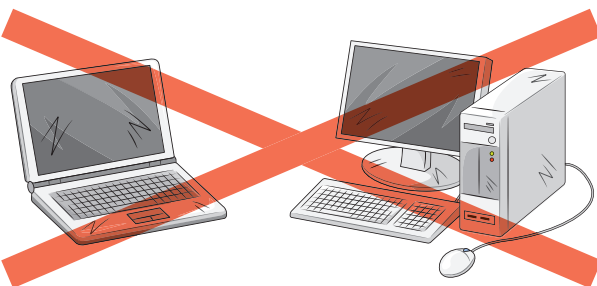

製造メーカーにお問い合わせください。

回収の申込みは、各メーカーの窓口に依頼してください。

メーカー不明の場合など詳細は

パソコン3R推進協会
TEL 03-5282-7685
ホームページ <https://www.pc3r.jp/>

特定家庭用機器

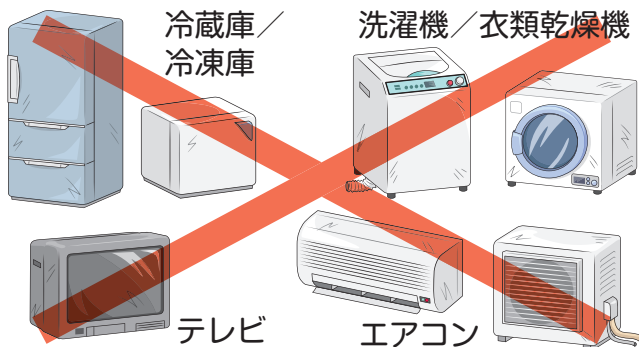

家電リサイクル法（特定家庭用機器再商品化法）により、組合では処理できません。下記の「家電4品目」は、7ページの方法により処理してください。

- エアコン
- テレビ（ブラウン管、液晶・プラズマ）
- 冷蔵庫／冷凍庫
- 洗濯機／衣類乾燥機

家電リサイクル法の対象となる エアコン、テレビ、冷蔵庫・冷凍庫、 洗濯機・衣類乾燥機の処分方法

買ったお店がわかる場合又は
新しい物に買い替える場合



家電販売店で引き取
ってもらおう。
詳しくは販売店にご
相談ください。

購入したお店が不明な場合
又は遠隔地で購入した場合



メーカー、大きさ、機種などを
確認してから郵便局へ



郵便局で家電リサイクル券を
購入し、特定家庭用機器取扱
業者（※1）に依頼する。
（別途収集運搬料金を支払う）

郵便局で家電リサイクル券
を購入し、自分でメーカー
の指定引取場所（※2）に
持ち込む。

処理費用として、家電リサイクル料金が必要となります。

家電リサイクル料金は、製造メーカーや大きさで異なります。

詳しくは、家電リサイクル券センター（TEL 0120-319640）にお問い合わせください。

※1 特定家庭用機器取扱業者一覧

五十音順

業者名	住所	電話番号
加藤商事(株)	川越市大字上寺山4番地1	049-222-5957
クリーンシステム(株)	鶴ヶ島市大字高倉1217番地5	049-287-2203
(株)クリーンネス藤原	日高市大字田波目581番地3	042-978-9151
(有)興伸	川越市大字安比奈新田263番地3	049-232-0694
(株)坂戸公衛社	坂戸市中富町1番12号	049-281-0435
笹沼商事(株)	坂戸市花影町7番7号	049-281-4420
(株)シマザキ	川越市大字府川91番地	049-222-4474
(有)城西紙業	毛呂山町大字下川原886番地1	049-295-2046
(有)正和清掃社	坂戸市八幡一丁目3番42号	049-281-1678
太盛運輸(有)	川越市岸町三丁目19番地5	049-242-1168
毛呂山清掃(株)	毛呂山町大字大類522番地1	049-294-0459
(有)安川商事	毛呂山町大字前久保378番地	049-294-4411
山本商店	毛呂山町中央三丁目37番地23	049-295-0435

※2 指定引き取り場所（近隣）

五十音順

業者名	住所	電話番号
東上通運(株) 川越リサイクルセンター	川越市大字松郷886番9	049-272-7750
日本通運(株)川越事業所	川越市南大塚6丁目37番3	049-249-0201

粗大ごみ戸別収集の手順

(集積所に出せないものが対象)

学習機を出したい



1 予約の前に確認すること

- ①使用している状態で箱に入れると想定し、分解前に幅、奥行き、高さの三辺を測る。
- ②排出場所（駐車場、道沿いで収集に支障のない安全な場所、集積所など）を確保する。
※排出場所を確保できない場合、収集は行いません。
家の中（共同住宅の場合、共用部分を含む。）には入りません。排出場所までのご自身でお運びください。

学習機

100cm、65cm、124cm

それぞれの長さを
申し込む時に教えてください。

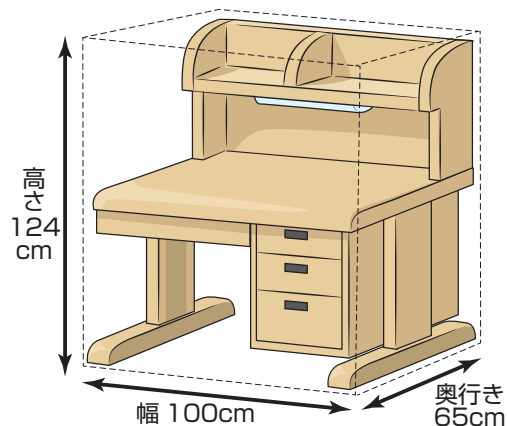

ベッド・マット・ふとん

120cm、200cm、100cm

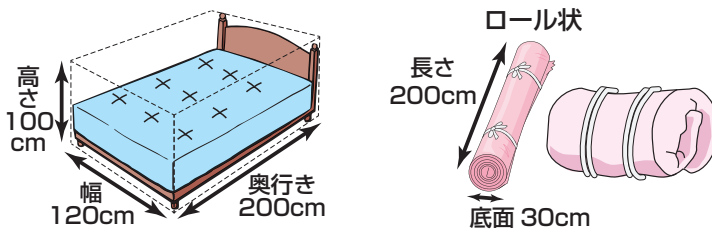

- ※2段ベッドの料金は2台分となります。
- ※折り畳みベッドは、使用している状態で長さを測ってください。
- ※ふとんは、セットになりません（1枚につき手数料がかかります。）。

簡易物置

(分解する前の大きさが床面積1畳分かつ高さが2m以内のものに限ります。)

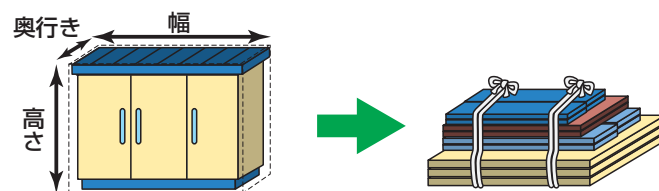

※収集車に積めない場合があるため、必ず分解してください。

粗大ごみ手数料 基本料金と粗大ごみ一点毎に手数料が必要です。

基本料金

粗大ごみ収集の訪問1回につき	500円
----------------	------

手数料

大きさ区分	幅、奥行き、高さ 三辺の長さの合計	粗大ごみ一点当たりの料金	
		一人で運べる	一人で運べない
小	2.5m以内のもの	300円	600円
中	2.5mを超え3m以内のもの	300円	1,300円
大	3mを超えるもの	600円	1,300円

※分解前の寸法から大きさ区分を決定します。分解しても区分は変わりません。

※分解前の状態で、一度に一人で運べるか運べないかを判断します。また、一人で運べる程度の重さは、おむね30kg程度です。

(例)上記の学習機の場合 (幅100cm、奥行き65cm、高さ124cm、一人で運べない)

- ① 3辺の合計が289cmなので、大きさ区分は「中」となります。
- ② 大きさ「中」であって一人で運べないので、机1台当たりの手数料は1,300円となります。
- ③ 基本料金500円と合わせて1,800円が支払い額となります。

2 粗大ごみ受付専用電話（☎049-276-3355）に連絡し、予約する

粗大ごみ受付専用電話に連絡し、収集日と手数料を確認する。

予約状況により、**希望日に収集できない場合があります**。1世帯につき1回に5点まで予約できますが、大きさ区分「大」（8ページの手数料一覧参照）を収集する場合は、荷台の都合により3点までとします。

幅100cm、
奥行き65cm、
高さ124cmの
木製の学習机を1台
出したいのですが、
一人では運べません。

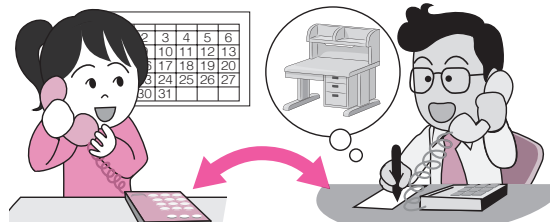

学習机の大きさは『中』に該当しますが、一人で運べないということなので、手数料1,300円です。基本料金500円を足して合計1,800円をお支払いください。

〇〇月〇〇日の午前中に伺います。

●電話受付時間 月曜日から金曜日まで（祝日を含む。）※年末年始はお休みです。

午前 8時30分から正午まで 午後 1時から4時まで

月曜日の朝など休み明けは大変電話が混み合います。お時間に余裕を持ってご連絡ください。

●粗大ごみ収集 月曜日から金曜日まで（祝日を含む。）※年末年始はお休みです。

午前 8時30分から正午まで 午後 1時から4時まで ※時間の指定はできません。

3 収集日当日、収集に立ち会い、手数料を支払う

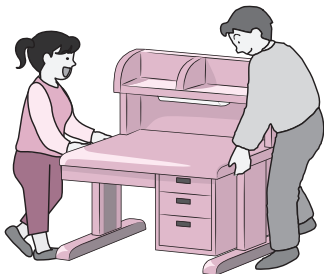

粗大ごみを指定した排出場所に出しておく

※予約が午前の場合は午前8時30分までに、
午後の場合は午後1時までに出してください。

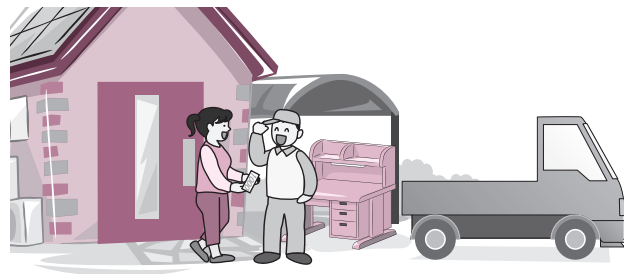

収集に立ち会い、作業員に現金で手数料を支払う

粗大ごみ戸別収集の注意事項

- ・収集日の天候（台風、雪など）や道路状況（工事で近づけないなど）により収集できないことがあります。
- ・予約内容（品物、排出場所、寸法、量など）と違う場合は、収集できません。再度予約してください。
- ・予約をキャンセルする場合は、必ずご連絡ください。
- ・当日の追加依頼は、荷台の都合によりできません。

高齢者のみで構成されている世帯など、粗大ごみを自宅の外に運び出すことが困難な方が対象です。

有償かつ各種実施条件がありますが、依頼者に代わり運び出し作業を行います。詳しくは、粗大ごみ受付専用電話にお問い合わせください。

主な実施条件

玄関口から搬出できること。ごみの解体作業がないこと。階段を使わない場所にあること。下見及び収集日の2日間駐車場の確保ができることなど。

リサイクルガイドブック

「処理困難物はどこへ頼んだらいいですか？」

「まだ使えそうだから、捨てるのはもったいない。どこかで買い取ってくれないかしら？」
という場合に活用してください。

ご利用に際しては、取扱い品目、買取価格、料金、処理可能な業者であるかどうかなどを
予めご確認ください。依頼の際は、リサイクルガイドブックを見たとお伝えください。



広告の見方



← このマークは、取り扱っている品目名を示しています。

マークの説明

マーク	品目名	取扱内容 (例)	こんな時に利用 (例)
リ	リサイクル	古紙類、鉄くず、小型家電品、 ビールびん・一升びんなど	買い取ってもらいた い時
困	処理困難物	農機具、機械類、金庫、タイヤ、 消火器、ガスボンベ、剪定枝・ 切株、コンクリート、ブロック など	処理に困っている物 がある時
廃	廃棄物	家庭系多量ごみ、事業系ごみ、 産業廃棄物、引越しごみなど	ごみが多量にあって 集積所へ出せない時
他	その他	家具の移動など	家具を家から出せない 時

注) 廃棄物には、一般廃棄物 (家庭から出るごみ) と産業廃棄物 (事業活動によって出る
ごみ) があります。家庭から出るごみを依頼する場合は、「一般廃棄物収集運搬の許可」
を持っているか必ず確認してください。

広告掲載業者一覧

No.	広告掲載頁	事業所名	所在地	連絡先Tel	分類
1	P12	クリーンシステム株式会社西部支店	鶴ヶ島市高倉1217-5	049-287-2203	廃
2	P13	有限会社 神辺土建	越生町大字上谷222-1	049-292-4590	困, 廃
3	P14	宮乃入興産株式会社	鳩山町竹本上宮ノ入1327-3	049-296-4444	リ, 困
4	P14	株式会社 ふかみ	坂戸市中里43-3	049-289-1000	困, 廃, 他
5	P14	吉見屋商店	毛呂山町岩井西2-18-5	049-294-1945	困
6	P15	オートショップマーク鶴ヶ島店	鶴ヶ島市柳戸町7-6	049-272-5656	困
7	P15	有限会社 安川商事	毛呂山町前久保378	049-294-4411	廃
8	P15	リバー株式会社 川島事業所	川島町戸守440番地	049-297-2111	リ, 廃
9	P15	株式会社 H & R	東松山市野田1255-5	090-9967-2345	リ, 困, 廃, 他
10	P16	有限会社 ゆうひや商店	東松山市高坂1167-1	0493-34-3726	他
11	P16	株式会社 森正商店	毛呂山町長瀬369-1	049-294-0156	リ, 困, 廃
12	P16	ヤマダ産業株式会社	川越市府川66番地2	049-226-7722	リ, 困, 廃
13	P17	有限会社 城西紙業	毛呂山町大字下川原886-1	049-295-2046	廃
14	P17	太盛運輸有限会社	川越市岸町3-19-5	049-242-1168	困, 廃
15	P17	株式会社今井鶴ヶ島営業所	鶴ヶ島市大字三ツ木78-3	049-285-6422	リ
16	P17	加藤商事株式会社	川越市上寺山4番地1	049-222-5957	困, 廃
17	P18	株式会社シマザキ	川越市府川91番地	049-222-4474	廃
18	P18	有限会社 カミタイヤ	鳩山町熊井1539-1	049-296-3546	困
19	P18	毛呂山清掃株式会社	毛呂山町大類522-1	049-294-0459	困, 廃, 他
20	P19	廣嶋産業株式会社 坂戸リサイクルセンター	坂戸市萱方307番3	049-271-6000	困
21	P19	有限会社 瀬戸商事	毛呂山町大字長瀬264番地5	049-294-1916	廃, 他
22	P19	株式会社 浜屋	東松山市下唐子1377	0493-81-6010	リ, 困
23	P19	丸京商事株式会社	坂戸市八幡2丁目9-30	049-281-2525	困
24	P20	誠光産業有限会社	坂戸市浅羽1542-1	049-284-5567	廃
25	P20	笹沼商事株式会社	坂戸市花影町7-7	049-281-4420	困, 廃
26	P20	高広株式会社	鶴ヶ島市下新田406	049-285-0211	リ, 困
27	P21	山本商店	毛呂山町若山3-18-4	090-8444-7027	リ, 廃
28	P21	株式会社クリーンネス藤原	日高市田波目581-3	042-978-9151	困, 廃, 他
29	P21	有限会社 ヤマザキ	越生町大谷131-5	049-292-4145	リ

ゴミのことなら 当社に お任せください！

私たちクリーンシステムは、
廃棄物収集運搬のプロフェッショナルです



家庭 ごみ

- ・お引越しのゴミ
- ・粗大ゴミ
- ・廃家電処理
(TV・冷蔵庫
・洗濯機・エアコン)

事業系 ごみ

- ・オフィスのゴミ
- ・店舗のゴミ
- ・工場のゴミ (ルート回収、スポット回収)
- ・産業廃棄物収集運搬・処分

お見積り無料、何でもご相談ください！

その信頼は、美しい街づくりと環境保全のために

クリーンシステム株式会社

創業50年の「信頼」と「実績」



■西部支店 〒350-2203 鶴ヶ島市高倉1217-5
Tel: 049-287-2203



ILL GROUP
アイルグループ

詳しくは

検索





当社(毛呂山作業所)では木くずの受入れ、引取りをしています。

樹木 (剪定枝・幹・根) 刈草類
塗料など塗布されていない木材
*個々の大きさ、長さなどの制限はとくにありません。

- * 堆肥の素バーク (チップ) ゆずります。成分表有り。
- * 時季により、まきの確保もしています。
- * 価格表など資料の用意がありますので、来社又は電話にてお尋ねください。

営業時間：8時～17時
定休日：日祭日

飯能 寄居線(県道30号線)
毛呂山町・日高市の境、
ピンクの看板が目印です。

伐採・伐根・吊し切り工事
解体工事(木造・S造・RC造)

 (有) 神 辺 土 建

〒350-0407 埼玉県入間郡越生町上谷222-1
TEL 049-292-4590
TEL 049-292-5420
FAX 049-292-7260
毛呂山作業所 〒350-0445 埼玉県入間郡毛呂山町大字葛貫字新田前1105-1
TEL 049-276-6533
FAX 049-276-6544

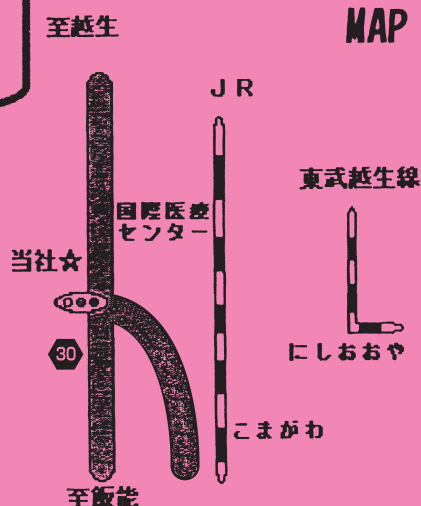

☆一般廃棄物処理業 (鶴ヶ島市・毛呂山町・鳩山町・越生町) 第3-30号
☆産業廃棄物処分業 許可番号 1120080496

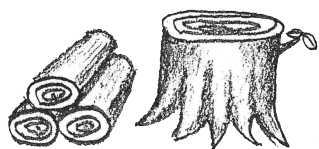



高価買取 持ち込み歓迎 引取りに伺います

塩ビ管・鉄くず・アルミ・ステン・電線・雑品・古紙・他相談ください
※事業系・建設系マニフェスト対応 エンビ協会認定工場 ※計量証明事業

宮乃入興産株式会社

鳩山町竹本上宮ノ入1327-3

60t台貫完備
玉川工業団地隣接
TEL 049-296-4444
Fax 049-296-4440



お気軽にご相談下さい!!見積り無料!!日曜・祭日でも受付します!!

一般廃棄物収集運搬・廃棄物収集運搬・金属くず商
粗大ごみ・家庭製品・事業系ゴミ・鉄くず・建物解体

株式会社 ふかみ

坂戸市中里43-3

コンテナリースOK

TEL 049-289-1000
FAX 049-289-0330



不要になったガスボンベ/カセットボンベ処分します(有料)

オール電化 **ガス給湯器・エアコン・換気扇**



ネット購入商品も取付OK
水栓・蛇口交換 トイレ漏水修理

給水給湯工事

NORITZ TOTO Panasonic

ガス 水道 電気

まずは
お電話を

吉見屋商店

東毛呂駅そば TEL294-1945
毛呂山町岩井町2-19-5

CO-OP
ステーション店
さいたまコープ

各種資格で安心工事!!





使わない『タイヤ』・『ホイール』どうしよう! マークにお任せください。

使用済み『タイヤ』・『ホイール』は産業廃棄物です。産業廃棄物の処理施設の許可を得ていないと取扱う事ができません。当社は責任を持って処分する事ができます。但し、処分料として乗用車タイヤ1本につき550円、ホイール1本につき550円ご負担いただきます。タイヤとホイールがセットしてある状態につきましては、バラシ工賃550円ご負担いただきます。商用車タイヤ、特殊タイヤにつきましてもご相談ください。

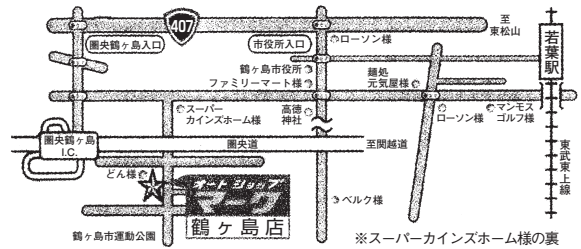

オートショップ マーク 鶴ヶ島店

鶴ヶ島市柳戸町7-6 TEL 049-272-5656 定休日:毎週水曜日 営業時間:10:00~19:00



有限会社 安川商事

ーご家庭の不用品や粗大ごみ・事業系ごみに困ったらー
お見積無料です お気軽にご相談下さい

一般廃棄物収集運搬・産業廃棄物収集運搬・グリストラップ清掃
浄化槽維持管理・浄化槽清掃・し尿汲取・排水管等のつまり直し

〒350-0442

毛呂山町前久保 378

TEL049-294-4411

FAX049-294-1415

防犯パトロールに協力しています



リバー株式会社



鉄・非鉄スクラップ
買取いたします!



リバー(株)川島事業所
☎ 049-297-2111

不要になったお車
安心買取いたします!



リバー(株)ELV川島事業所
☎ 049-297-2116

良質な中古車部品を
お探しなら!



YAHOOスフィド mrtire7276 検索
リバー(株)パーツセンター
☎ 049-299-2733

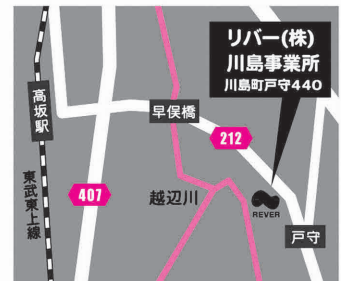

営業時間 8:00~17:00

定休日 日・祝/パーツセンターは第2土・日・祝



不用品買います。売ります。産業廃棄物回収します!

※まずお電話ください。

株式会社 H&R

本社 〒355-0007 埼玉県東松山市野田 1255-5

TEL: 0493-59-9786 FAX: 0493-59-9784

坂戸営業所 埼玉県坂戸市赤尾 2409 携帯: 090-9967-2345

365日 24時間電話対応 お見積無料! スピード回収!

他

あなたの困っている事、苦手な事、出来ない時



簡易片付け・引越手つだい・庭木手入れ等どんな事でもご相談下さい。
70才以上のお客様は1時間¥1,800でお手伝い致します。
(基本料金1時間¥2,000+出張経費)



(有)ゆうひや商店

東松山市高坂1167-1
TEL0493-34-3726

携帯090-3334-8101

担当者 江原弘明 68才 75kg ちよつと太め

リ

困

廃

処分にお困りの方 少量でも持ち込み歓迎致します

- ・鉄屑 アルミサッシ ステンレス 銅 真鍮
- ・スチール缶 アルミ缶 ペットボトル
- ・ダンボール 新聞 雑誌

その他 お気軽にお問い合わせ下さい

(株) 森正商店

毛呂山町長瀬369-1
TEL049-294-0156

毛呂山資源リサイクルセンター

毛呂山町川角1740-1
TEL049-295-2771

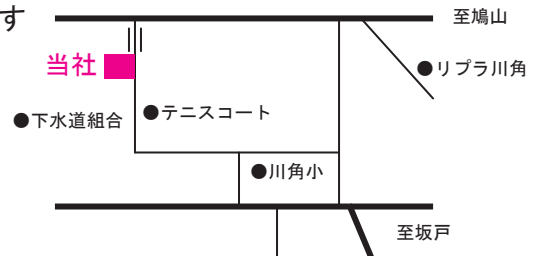

リ

困

廃

お引越し・お掃除で出た不要物の引き取りお任せ下さい

廃棄物総合リサイクル

遺品整理業務

産業廃棄物収集運搬処理

一般廃棄物収集運搬処理

一般区域貨物自動車運送業

総合ビルメンテナンス

大切な思い出の品の整理もご依頼ください。当社のスタッフがお手伝いいたします。



ヤマダ産業株式会社

私たちは地球環境を真剣に考えています。

☎049-226-7722



〒350-0831
川越市府川66-2

廃

粗大ごみ・引越しごみ・その他廃棄物・引取致します!!

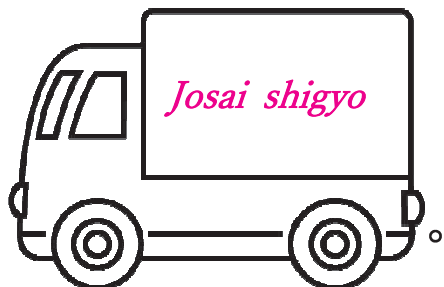

連絡をお待ちしております。
(見積無料)

有限会社 城西紙業 TEL 049-295-2046
毛呂山町下川原 8 8 6 - 1 FAX 049-295-7533

困

廃

たいせい

太盛運輸有限公司

川越市岸町3-19-5

TEL 049-242-1168

FAX 049-241-2145

- | | | |
|------------|------------|--------------|
| ※一般廃棄物収集運搬 | ※産業廃棄物収集運搬 | ※医療廃棄物収集運搬 |
| ※機密文書処分 | ※廃家電収集運搬処分 | ※貯水槽清掃管理 |
| ※浄化槽清掃管理 | ※排水管高圧洗浄 | ※グリストラップ清掃作業 |

◎見積り無料 引越ゴミ・大量ごみ等処分 お気軽にお電話ください

リ

古紙は緑を守る大切なリサイクル資源です

※古紙全般のご相談なら当社へ

環境 ISO/14001・情報セキュリティー ISO/IEC27001 認証取得
廃棄物再生事業者登録事業所

古紙回収センター 株式会社今井鶴ヶ島営業所

鶴ヶ島市大字三ツ木78-3 TEL 049-285-6422 <http://www.imai-recycle.co.jp/>

困

廃



資源を大切に

加藤商事株式会社

TEL 049-222-5957

川越市大字上寺山 4 番地 1

FAX 049-222-5973

お見積り無料、お気軽にご相談ください。

【営業案内】

- | | |
|-------------|---------------|
| * 一般廃棄物収集運搬 | * 浄化槽清掃・保守点検 |
| * 産業廃棄物収集運搬 | * 貯水槽清掃・保守点検 |
| * その他処理困難物 | * ピット清掃・配水管清掃 |
- 廃家電・事業系廃プラスチック・粗大ごみ・引越一時多量ごみ・バイク・タイヤ等



産業・一般廃棄物 ビル総合管理
株式会社 シマザキ

事務所・店舗等の一般・産業廃棄物の運搬業務
一時的に排出される大量の廃棄物等ご相談下さい
家電リサイクル品取扱い



HP アドレス <http://www.k-simazaki.jp/>
E-MAIL info@k-simazaki.jp

■営業案内
各種 産業・一般廃棄物の収集運搬業務
建物総合管理（官公庁・民間）
浄化槽清掃・保守・点検
再資源化認定事業者

本 社 川越市府川91番地
営業所 川越市鹿飼333-3
TEL 049-222-4474
FAX 049-222-7132



ご相談ください！不要になったタイヤ・ホイール

※タイヤ引取処分代（乗用車・オートバイ）1本当たり
12インチ～17インチまで 330円、18インチ～19インチまで 550円、20インチ以上 880円
（SUV、4WD 660円）

※ホイールからタイヤをはずす工賃（乗用車）1本当たり
12インチ～17インチまで 550円、18インチ～19インチまで 770円、20インチ以上 1,100円
※出張引取 2,200円

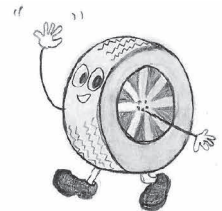

その他のタイヤも
御見積りします。

営業時間 AM9:00～PM7:00 水曜日定休

(有)カミタイヤ ☎049-296-3546 鳩山町熊井 1539-1



浄化槽清掃から ご家庭・オフィスのゴミ・引越しゴミは

毛呂山清掃(株)

にお任せ下さい

浄化槽清掃業務（鶴ヶ島市 坂戸市 毛呂山町 日高市 鳩山町 越生町）許可
浄化槽保守点検業・排水管高圧洗浄業・貯水槽清掃業・トイレ・台所等のつまり

電話一本 すぐ参上！ TEL049-294-0459 毛呂山町大類 522-1



廣嶋産業(株) 坂戸リサイクルセンター

〒350-0243 坂戸市萱方307番3
電話 049(271)6000 FAX 049(271)6006

コンクリートガラ、ブロック、二次製品、舗装ガラなどを受け入れます。〈有料〉※産業廃棄物に限る。
受け入れたコンクリート廃材を破碎、選別し再生骨材にして販売しています。

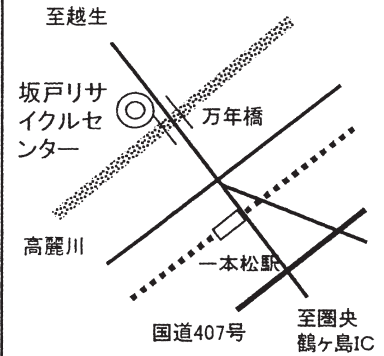

解体工事・ご家庭のゴミ・オフィスゴミ・不用品
引越しゴミ・その他廃棄物

家具・寝具・金属類・木材・他

見積無料

まずはお気軽にお電話下さい！TEL：049-294-1916



有限会社 瀬戸商事

入間郡毛呂山町大字長瀬264番地5
廃棄物収集運搬業許可・解体工事業許可

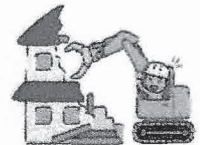

不要になったもの、お持ちください！中古品買い取りの浜屋



その他にも買取可能なものがございます。お気軽にお問い合わせください。

株式会社浜屋 本店
☎ 0493-81-6010
<https://www.hamaya-corp.co.jp/>

■住所 東松山市下唐子1377
■営業時間 月～土 8:30～17:30



総合防災

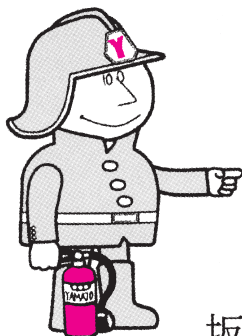

消防・防災に関するお問い合わせは…

古い消火器
ありませんか？

丸京商事株式会社

坂戸市八幡2丁目9-30

☎049-281-2525

廃

産業廃棄物全般 ご相談承ります。

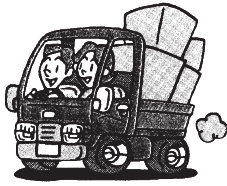

誠光産業有限公司



定休日 毎週土・日曜日
住所 坂戸市浅羽1542-1

営業時間 8:30~17:00
TEL 049-284-5567
FAX 049-284-1256

困

廃



笹沼商事株式会社
坂戸市花影町7-7 049-281-4420
浄化槽維持管理・清掃
(排水管やトイレの詰まり直し)
ゴミの処分も対応可能です！

リ

困



有限会社大山商店
高広株式会社 高価現金買取致します！

～ 1950年創業以来地域に根づいて営業 ～

- 【営業品目】
- ・鉄屑、トタン、農機具、機械類
 - ・銅、真鍮、アルミ、ステン、他金属等
 - ・金庫も引き取ります（但し有料）

【営業時間】 8～17時（日曜祭日、第1、3土曜日休み）
※持込歓迎 解体、引き取りは相談に応じます。

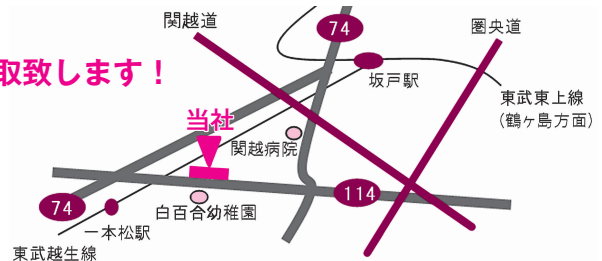

住所：鶴ヶ島市下新田406
電話：049-285-0211, 0212



資源回収

新聞・雑誌・牛乳パック
段ボール・アルミ缶等

PTA・子供会・自治会・個人商店お引取致します

山本商店

TEL 090-8444-7027



廃棄物のことなら、まかせて安心・安全のクリーンネス藤原へ!!

事業系
一般廃棄物

産業廃棄物

粗大ごみ

リサイクル家電

Cleanness-Fujiwara

株式会社クリーンネス藤原

～現調・お見積り無料～



PayPay
対応可能

CNF

☎ 042-978-9151

〒350-1201
日高市田波目581-3



リサイクルしましょう!

鉄・銅・アルミサッシ・アルミ缶・真鍮・新聞・ダンボール

持込歓迎お電話下さい 049-292-4145

(有)ヤマザキ 越生町大谷131-5

川角リサイクルプラザ再生品販売

リサイクル市民活動「リプラもったいない工房」の会員が、不用品として家庭などから出されたものを、きれいにしたり、修理をしたり、創作したりして、再生品を皆さまに安価で提供しています。

販売日時 月曜日～金曜日（年末・年始を除く）
9：00～12：00
（販売時間以外の上場はお断りします。）

会計受付 3階会計

販売方法 現品を会計に持参し、代金と引き換えに現品を引き渡す。

搬出 搬出は、販売時間内とし、購入者が行うことを原則とします。
積込みに補助が必要な場合は、会計に申し出てください。

保証 再生品のため保証はありません。



工房の活動に興味のある方、お気軽に会計までお声がけください。

不要品の買取りは行っておりません。

◎集積所の利用方法

◆ごみ、資源物を出す時間など

決められた分別方法、袋の種類、曜日を守り、必ず**収集日当日の朝8時30分**までに決められた集積所に出してください。黒い袋、ダンボール箱など、中身を確認できない袋などを使用して出されたごみは収集できません。

※前日には、出さないでください。

※**収集時間は、当日のごみの量、交通事情、道路工事などの影響により異なりますが、朝8時30分より前に収集を開始することはありません。**

収集後に出されたごみについて

一度収集に伺った集積所は、当日再度収集に伺うことはできません。次回の収集日に改めてお出しください。

◆違反シールが貼られたごみ

ルールが守られず、収集できないごみ（収集日以外に出されている、分別がされていないなど）には、理由を記載した「違反シール」を貼っています。違反シールが貼られたごみは収集できませんので、問題点を解消し、違反シールを剥がしてから、次回の収集日に改めてお出しください。

◆多量ごみ

他の利用者が集積所にごみを出せなくなるおそれがあるため、集積所に一度に多量のごみを出すことはご遠慮ください。

引越し、樹木の^{せんてい}剪定などで多量に発生するごみは、一般廃棄物処理業許可業者に処理を依頼するか、各処理施設（24ページ参照）に直接お持ち込みください。

◆粗大ごみ

長辺の長さが80cmを超えるもの、重さが10kgを超えるものは、粗大ごみとなり、集積所に出されても収集できません。粗大ごみ戸別収集（8～9ページ参照）を申し込むか、各処理施設（24ページ参照）に直接お持ち込みください。

◆事業ごみ

事業系ごみ（一般廃棄物・産業廃棄物）は集積所に出せません。一般廃棄物に該当する事業系ごみについては、一般廃棄物処理業許可業者に処分を依頼するか、各処理施設に直接お持ち込みください。なお、各処理施設に直接持ち込まれる場合は、組合で受け入れ可能なごみであるかを判断する必要があるため、事前にお問い合わせください。

◎施設への搬入方法（埼玉西部クリーンセンター、川角リサイクルプラザ共通）

- ・多量のごみを持ち込む場合は、事前にご連絡ください。
- ・受付の際は、住所を確認できるもの（免許証など）の提示をお願いします。
- ・ごみの積み降ろしは、搬入者ご自身で行っていただきます。
- ・素早く降ろせるように、ごみは45ℓ以内のごみ袋に入れるか、ひもでしばってください。

搬入受付時間

月曜日から金曜日まで（祝日を含む）
午前 8時30分～11時45分
午後 1時00分～ 4時30分
※予約制ではありません。

休 日

土曜・日曜日及び年末年始

ごみの処理手数料

家庭ごみ

- ・50kgまでは一律200円
- ・50kgを超えると10kgにつき100円加算

事業系ごみ

- ・10kgにつき230円
- ・産業廃棄物は受け付けません。

埼玉西部クリーンセンター

【可燃系ごみ（木製品、プラスチック製品、ふとんなど）】

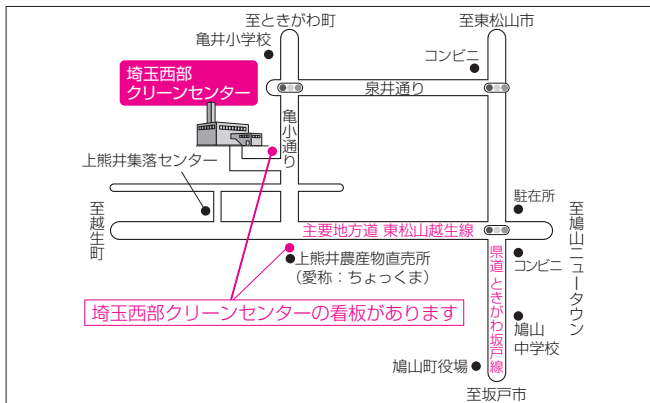

〒350-0303

鳩山町大字熊井819

電話 049-298-1600

FAX 049-298-1601

《枝木を持ち込む場合は、事前にご連絡ください。》

川角リサイクルプラザ

【不燃系ごみ、資源物（びん・かん類、ペットボトル、他プラ）】

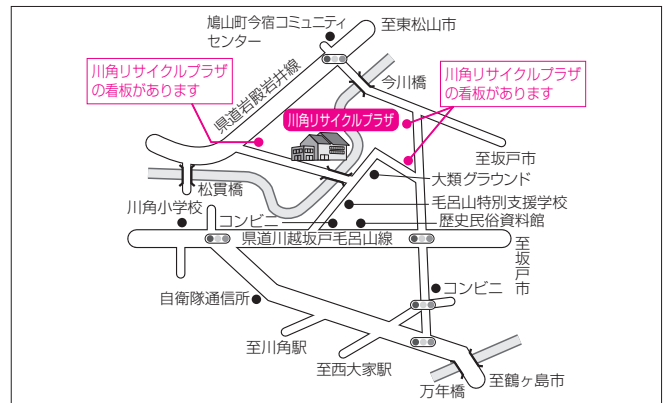

〒350-0436

毛呂山町大字川角1959-1

電話 049-294-4115

FAX 049-295-5232

《受付窓口は交互通行となっています。》

集積所活用のお願い

連休期間とその前後は、一般の方の搬入車両が増加し、施設内が大変混雑します。混雑緩和のため、集積所に出すことが可能なごみは、集積所にお出してください。

埼玉西部環境保全組合

鶴ヶ島市・毛呂山町・鳩山町・越生町から出たごみの処理を行う一部事務組合です。

組合管外（1市3町以外）のごみは、受け入れできません。

ホームページ <http://www.hozenkumiai.or.jp/>



編集・発行：令和6年3月